

PetTec

Pet Cam Free'n 360°

4G/LTE Version

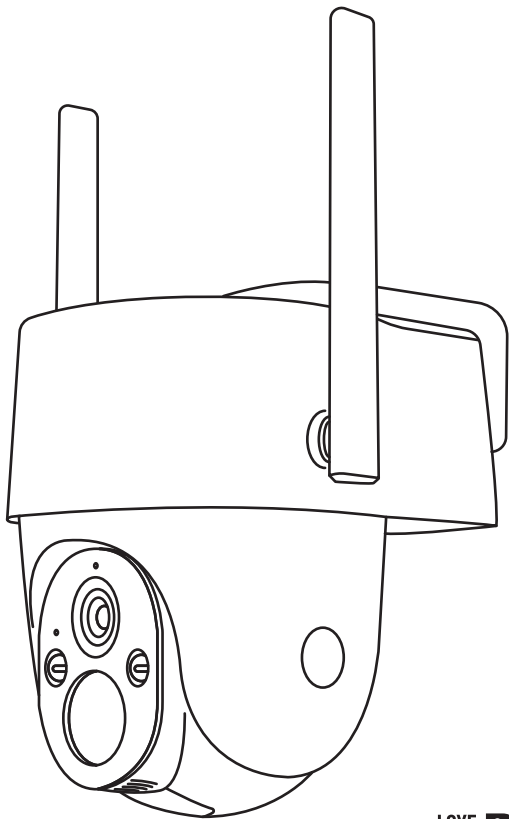

LOVE
YOUR **PET**

JETZT GEHT'S LOS...

Vielen Dank, dass Sie sich für unsere Haustierkamera entschieden haben. Mit der **PetTec Pet Cam Free'n 360°** haben Sie Ihren Liebling immer im Blick.

Wichtige Sicherheitshinweise

LESEN SIE ALLE ANWEISUNGEN UND WARNHINWEISE IN DIESER BEDIENUNGSANLEITUNG, BEVOR SIE DIE PET CAM FREE'N 360° VERWENDEN.

- Bitte öffnen und modifizieren Sie die Pet Cam Free'n 360° nicht. Das Gerät bedarf weder Wartung noch Instandhaltung. Im Falle eines Fehlers kontaktieren Sie bitte unseren Kundenservice.
- Um einen einwandfreien Gebrauch des Gerätes zu gewährleisten, empfehlen wir Ihnen nur die Originalteile zu verwenden. Nutzen Sie zur Montage nur die mitgelieferten Montageteile.
- Das Gerät darf bei Renovierungsarbeiten weder durch den Einsatz von Farbe oder Tapete beeinträchtigt werden.

Rechtliche Hinweise

- Die Pet Cam Free'n 360° ist für den Einsatz im Innen- und Aussenbereich vorgesehen. Gesetze in Ihrem Land können die Beobachtung von Bereichen außerhalb Ihres Hauses, Ihrer Wohnung oder Ihres Grundstücks einschränken. Bitte informieren Sie sich über die lokale Gesetzgebung. Um die Privatsphäre anderer zu schützen, montieren Sie die Kamera so, dass keine Aufnahmen von öffentlichen Plätzen, Straßen oder dem Grundstück Ihres Nachbarn gemacht werden können. Wir empfehlen zudem, Verwandte, Besucher und Hausangestellte über die Kamera und ihre Funktion zu informieren.
- Bitte beachten Sie, dass Sie durch den Einsatz der Pet Cam Free'n 360° in Notfällen oder etwa im Falle von Einbrüchen nicht automatisch über die App informiert werden. Im Bedarfsfall muss ein Notruf immer durch Sie erfolgen. Die Stage10 GmbH übernimmt keine Garantie für fehlende und inkorrekte Benachrichtigungen oder Aufnahmen.

PRODUKTÜBERSICHT I

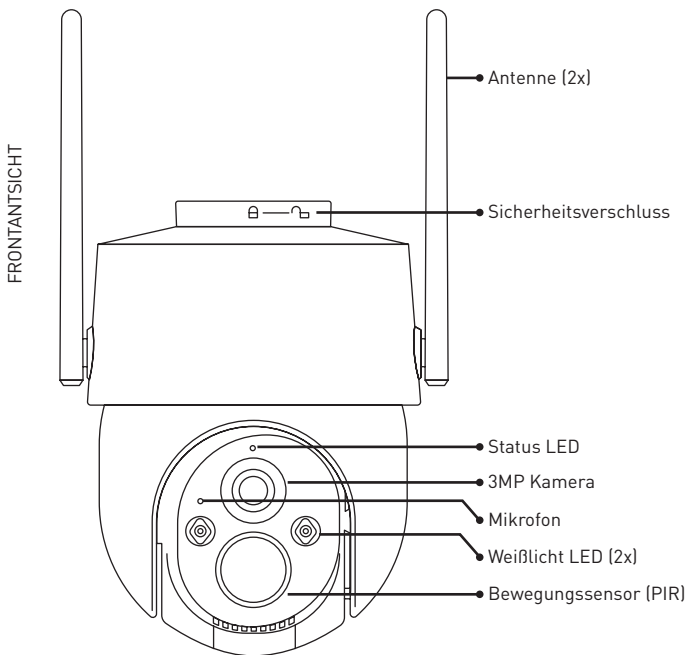

PRODUKTÜBERSICHT II

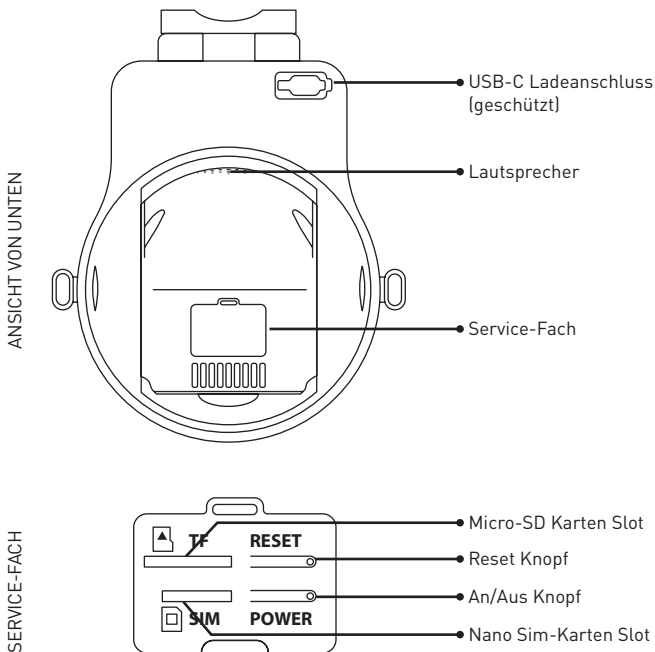

INHALT

- Pet Cam Free'n 360°
- Winkel-Halterung
- 4 Schrauben + Dübel
- 2 Metallschlaufscheifen
- USB-C Kabel
- Anleitung

WICHTIGE BEDIENHINWEISE

Status LED-Anzeige

- Rot langsam blinkende LED – Kamera ist gestartet und bereit mit der App verbunden zu werden.
 - Rot schnell blinkende LED – 4G/LTE-Verbindung wird gerade aufgebaut. Versuchen Sie die Sim-Karte neu einzulegen und/oder die Kamera zu reseten, falls die LED für eine längere Zeit schnell blinkt.
-
- Rote und blaue LED blinken abwechselnd – Verbindung mit der App nicht möglich! Bitte überprüfe ob die Sim-Karte korrekt eingelegt wurde und der 4G/LTE-Service aktiv ist.
-
- Blau blinkende LED – Die Kamera wird gerade initialisiert und verbunden
 - Blau leuchtende LED - Die Kamera ist verbunden

An- und Ausschalten

Betätigen Sie den An/Aus Knopf im Service-Fach für drei Sekunden (bis die LED rot aufleuchtet), um das Gerät an- bzw. auszuschalten.

USB-C Kabelzufuhr

Der Anschluss versorgt die Kamera mit Strom. Bei Bedarf können herkömmliche USB-C-Kabel mit einer abweichenden Länge verwendet werden.

Mikrofon/Lautsprecher

Die Kombination aus eingebautem Mikrofon und Lautsprecher ermöglicht eine Zwei-Wege-Kommunikation.

Micro-SD Kartenschacht

Der Micro-SD Kartenschacht befindet sich unten im Anschlussfach unter einer Abdeckung (siehe Grafik). Es können Micro-SD Karten mit einer Größe von bis zu 512 GB verwendet werden.

Reset-Knopf

Der Reset-Knopf muss für ca. 5 Sekunden gedrückt werden, damit die Kamera auf die Werkseinstellungen zurückgesetzt wird.

4G / LTE NUTZUNG

Die Pet Cam Free'n 360° bietet verschiedene Möglichkeiten an, die Verbindung mit der App permanent sicherzustellen.

Mobilfunk 4G / LTE

Dies ist eine gute Option, wenn Sie die Kamera frei positionieren wollen, ohne auf die WiFi Abdeckung zu achten. Hierbei gibt es zwei Alternativen:

1. Eingebaute e-Sim mit Service über die PetTec App

Sie können ganz einfach einen schnellen 4G/LTE Service über die PetTec App buchen. Sofern die Mobilfunkabdeckung am Standort der Kamera gut ist, müssen Sie sich um nichts weiter kümmern.

2. Eigener LTE-Tarif mit Multi-Sim

Falls Sie einen eigenen Mobilfunktarif haben, der LTE und die Multi-Sim-Option (mehrere Sim-Karten in einem Vertrag) unterstützt, dann können Sie auch die eigene Nano Sim-Karte benutzen. Beachten Sie aber, dass das Datenvolumen je nach gewählten Optionen erheblich sein kann.

Sofort startklar mit 4G/LTE

Damit Sie sofort mit der Kamera starten können, schenken wir Ihnen 3 Tage LTE-Nutzung mit der eingebauten e-Sim. Die Dauer beginnt ab Inbetriebnahme (siehe dort) und Verbindung der App mit der Pet Cam Free'n 360° zu laufen.

Falls Sie die Kamera einmal weitergeben - und diese mit einem neuen PetTec-Nutzerkonto verbunden wird - gehen die 3 Tage von vorn los. So kann jeder sofort die vielfältigen Funktionen der Kamera testen.

Fair Use: Dies ist bis zu 4x möglich.

Eigene Sim-Karte nutzen

Die Pet Cam Free'n 360 unterstützt zahlreiche Sim-Karten von 4G/LTE-Mobilfunkanbietern. Wird Ihre Sim-Karte nicht automatisch unterstützt, dann können Sie die notwendigen Daten einfach in der PetTec App im Verbindungsprozess der Kamera eingeben. Anschließend wird dann auch Ihre 4G/LTE Sim-Karte unterstützt. Mehr dazu finden Sie im FAQ sowie während des Verbindungsprozesses in der App!

INBETRIEBNAHME

1. Bitte verbinden Sie die Kamera mit einem USB-C-Kabel und stecken Sie dieses in den Netzstecker. Der Netzstecker muss mit einer Steckdose verbunden sein.
2. Nach ungefähr einer Minute gibt die Kamera ein Signal von sich und die LED blinkt rot. Damit signalisiert die Kamera die Bereitschaft mit der App verbunden zu werden.
3. Die Kamera wird über 4G/LTE mit der PetTec App verbunden. Die ständige Verbindung der Kamera mit der App bzw. Ihrem Smartphone herzustellen, erfolgt mittels 4G LTE-Technologie. Dazu nutzen Sie entweder den kostenpflichtigen Service von PetTec oder Sie nutzen Ihre eigene 4G LTE Sim-Karte. **Dazu müssen Sie die Sim-Karte in den Nano Sim-Kartenslot der Kamera einfügen.**
4. Stellen Sie bei Verwendung der eigenen Sim-Karte die Funkqualität sowie die Kompatibilität sicher! Prüfen Sie immer die Qualität der Funkverbindung bevor Sie Kamera an einem Ort fest installieren!
5. Die Verwendung eines 4G LTE Services ist für die Nutzung des vollen Funktionsumfangs der Kamera zwingend erforderlich. Dafür können Sie eine eigene 4G LTE SIM-Karte verwenden oder Sie nutzen unsere integrierte e-SIM und buchen den Service über die PetTec App

Wichtig: Laden sie bei der ersten Inbetriebnahme oder nach einer längeren Pause das Gerät vollständig auf. Dies kann bis zu 4h dauern!



FUNKTIONEN

Schwenken/Neigen

Das Kamerabild kann in der App gedreht/geneigt werden, um einen Blickwinkel von fast 360 Grad zu erhalten.

Color Vision

Durch die beiden Weißlicht-LEDs sind die aufgenommenen Bilder und Videos von Bewegungserkennungen farbig.

Zwei-Wege-Audio

Wenn Sie einen Besucher in der Live-Ansicht der Kamera sehen, können Sie ihn ansprechen und mit ihm über Ihre App-Funktion kommunizieren.

PIR

Wenn jemand vorbeigeht, wird ein Alarm ausgelöst und an Ihr Smartphone gesendet.

Bewegungserkennung

Die Kamera kann aus einer großen Entfernung (bis zu 30 Meter) durch die Erkennung von Personen aktiviert werden. Die Kamera sendet Ihnen Push-Benachrichtigungen und App-Benachrichtigungen, sobald eine menschliche Bewegung erkannt wird.

Aufzeichnung

Verwenden Sie eine Micro-SD-Karte oder speichern Sie Ereignisse mit dem Cloud Event Service Cloud+, um nichts zu verpassen.

Tag&Nacht

Mit der leistungsstarken Nachtsichttechnologie haben Sie auch im Dunkeln eine gute Sicht (bis 20m).

AOV (Always on Video)

Durch den Einsatz der neuesten AOV -Technologie ermöglicht die Pet Cam Free'n 360° eine permanente Aufzeichnung und Ereigniserkennung bis zu einer Entfernung von 30 Metern. Wenn eine Person erkannt wird, schaltet das Gerät sofort auf Live-Aufnahme um. Wenn keine Person erkannt wird, nimmt das Gerät energie- und speicherplatzschonende Videos mit einer vom Benutzer eingestellten Bildrate auf.

MONTAGE DER KAMERA I



Montageoptionen:

Sie haben zahlreiche Optionen, die Kamera zu montieren, so dass Sie diese flexibel im Außenbereich einsetzen können:

- Wandmontage
- Überkopfmontage
- Aufstellung der Kamera
- Montage an einem Baum oder Pfahl

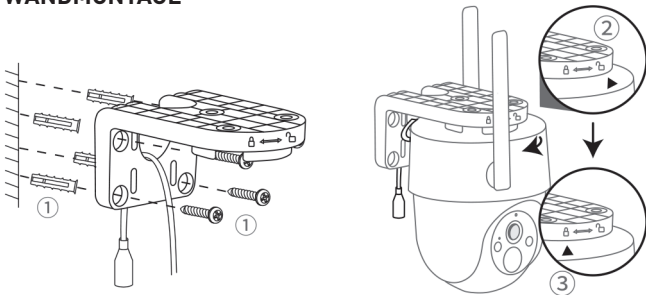
WANDMONTAGE





1. Bohren Sie 4 Löcher im korrekten Abstand in die Wand. Setzen Sie die 4 mitgelieferten Dübel ein. Schrauben Sie die Winkel-Halterung mit den mitgelieferten Schrauben an die Wand und ziehen diese fest.
2. Setzen Sie die Kamera in die Winkel-Halterung ein und richten den Schwarzen Pfeil auf das  Symbol des Sicherheitsverschlusses an der Halterung aus.
3. Drehen Sie nun die Kamera nach links, bis diese einrastet. Der schwarze Pfeil zeigt nun auf das  Symbol des Sicherheitsverschlusses.

MONTAGE DER KAMERA II

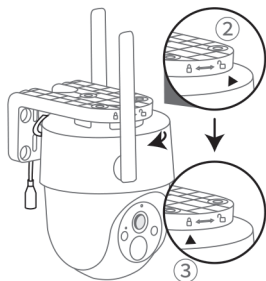
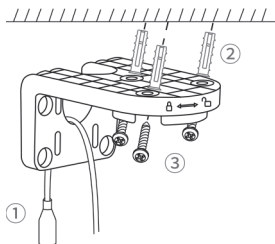
ÜBERKOPF MONTAGE



1. Bohren Sie 4 Löcher im korrekten Abstand in die Decke oder den Wandvorsprung. Setzen Sie die 4 mitgelieferten Dübel ein. Schrauben Sie die Winkel-Halterung mit den mitgelieferten Schrauben an die Decke oder den Wandvorsprung und ziehen diese fest.
2. Setzen Sie die Kamera in die Winkel-Halterung ein und richten den Schwarzen Pfeil auf das  Symbol des Sicherheitsverschlusses an der Halterung aus.
3. Drehen Sie nun die Kamera nach links, bis diese einrastet. Der schwarze Pfeil zeigt nun auf das  Symbol des Sicherheitsverschlusses.

AUFSTELLUNG

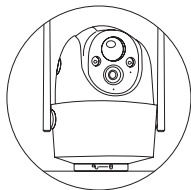

1. Alternativ können Sie die Kamera auch einfach aufstellen.
2. Drehen Sie dazu einfach die Antennen nach oben und stellen die Kamera fest auf den Sicherheitsverschluss.
3. Deaktivieren Sie in der App in den Kameraeinstellungen unter Bildeinstellungen „Bildschirm umdrehen“

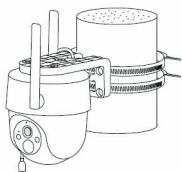
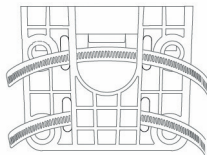

MONTAGE DER KAMERA III

MONTAGE AN EINEM BAUM ODER PFAHL



1. Für die Anbringung an einem Baum oder Pfahl liegen 2 Metallschlafscheifen bei. Diese können bei einem Durchmesser von ca. 30mm bis 270mm zur Befestigung eingesetzt werden.
2. Entfernen Sie die Winkel-Halterung von der Kamera und führen die Schleifen durch die vorhandenen Löcher.
3. Ziehen Sie die Metallschlafscheifen um den Baum oder Pfahl und schieben Sie das Ende in die Lasche, so dass die Halterung fest am Stamm sitzt. Schliessen Sie die Schleife mit einem Kreuzschraubendreher (nicht mitgeliefert).
4. Setzen Sie die Kamera in die Winkel-Halterung ein und richten den Schwarzen Pfeil auf das  Symbol des Sicherheitsverschlusses an der Halterung aus.
5. Drehen Sie nun die Kamera nach links, bis diese einrastet. Der schwarze Pfeil zeigt nun auf das  Symbol des Sicherheitsverschlusses.

Tipp:

Sie können die Metallschlafscheifen auch wieder mit einem Kreuzschraubendreher öffnen und die Kamera an einem anderen Ort aufstellen.

TECHNISCHE DETAILS

Anforderungen

- PetTec e-Sim-Service mit unbegrenztem monatlichen Datenvolumen (kostenpflichtig, Preise siehe PetTec App)
- **ODER** Eigene Nano Sim-Karte mit aktivem 4G/LTE-Service und ausreichend Datenvolumen

Speichermedium

- Unterstützt Micro-SD Karten bis zu 512 GB
- Micro-SD Karte separat zu erwerben, Klasse 10 oder höher erforderlich.

Video

- Auflösung: 3MP 2304x11296 pxl. HD 25fps
- Format: H.264
- Verschlusszeit: 1/20-1/10000s
- Sichtfeld: 120°
- Sichtfeld mit Schwenk- und Neigefunktion
Funktion: 355°

Alarmauslösung

- Ultravision Motion Detection
- Bewegungserkennung bis zu 30m Reichweite bei Tag

Bildsensor

- Nachtsicht: bis zu 20 m (auch in Farbe)
- Digital Wide Dynamic Range – Zur Verbesserung der Bildqualität bei großen Helligkeitsunterschieden
- Color 0.1Lux@F2.0
- 1/2.8" 3 Megapixel CMOS
- Digital-Zoom

Audio

- Frontaler Lautsprecher
- Frontales Mikrofon

Bewegungserkennung

- Sofortige Push-Up-Benachrichtigung über die App

Maße & Gewicht

- Maße: 134 x 124 x 138 mm
- Gewicht: 637g

Integrierter Akku

- Akkukapazität: 10.400mAh
- Laden per USB-C-Kabel über USB-Netzteil
- Laden per Solar-Panel möglich
- Akkulaufzeit (abhängig vom Nutzerverhalten): bis zu 9 Monate

Energie

- Verbrauch im Stand-by Modus: 200-800µA
- Verbrauch im Arbeitsmodus: 150-200mA
- Maximale Leistungsaufnahme: 4.5W
- Nennleistung Eingang (USB-C): DC 5V/1A

Außenanwendung

- Schutzklasse: IP65 – Witterungsbeständig / Strahlwasser geschützt
- Temperaturbereich: -20° bis +50°

WICHTIGE HINWEISE

Benötigt ausreichendes 4G-LTE-Funksignal

Bei der Installation der Kamera muss sichergestellt werden, dass der verwendete 4G LTE Serviceanbieter ausreichend gute Netzqualität zur Verfügung stellt. Daher prüfen Sie zuerst die LTE Verbindung und befestigen Sie die Kamera erst nachdem eine gute Verbindung sichergestellt ist.

Funkbetrieb

Das Funkübertragungssignal kann durch äußere Einflüsse negativ beeinträchtigt werden (z.B. Elektromotoren, defekte Elektrogeräte). Die Reichweite des Funkübertragungssignals ist in der Regel innerhalb von Gebäuden schwächer als im freien Feld. Ebenso beeinflusst die Beschaffenheit des Gebäudes die Funkreichweite des Gerätes. Auch Bluetooth-Geräte wie Kopfhörer oder Lautsprecher können das Funksignal des Gerätes negativ beeinflussen. Die Sendeleistung kann auch durch Umwelteinflüsse wie Luftfeuchtigkeit gemindert werden.

Umweltschutz

Bitte beachten Sie, dass gebrauchsunfähige Elektrogeräte sowie Batterien getrennt voneinander und umweltgerecht verwertet werden müssen (Europäische Richtlinie über Elektro- und Elektronik-Altgeräte). Nutzen Sie die länderspezifischen Rückgabe- und Sammelsysteme zur Verwertung von Elektrogeräten sowie für Batterien. Das Entsorgen von Batterien im Hausmüll ist verboten.

PROBLEMLÖSUNG

Meine PetCam kann nicht richtig in der Vorschau angezeigt werden?

Prüfen Sie, ob am Aufstellungsstandort der PetCam eine ausreichend gute Netzqualität zur Verfügung steht. Sollte dies nicht der Fall sein, wählen Sie einen anderen Standort aus.

Warum ist das Gerät nach dem Zurücksetzen immer noch in der Geräteliste?

Beim Zurücksetzen des Geräts wird die Netzwerkkonfiguration zurückgesetzt. Um das Gerät aus der Liste zu löschen, starten Sie bitte die App und löschen Sie Ihr Gerät.

Wie kann ich das Wi-Fi-Netzwerk auf ein anderes umstellen?

Entfernen Sie zunächst das Gerät aus der Liste und setzen Sie es zurück. Verbinden Sie dann Ihr Telefon mit dem neuen Ziel-Wi-Fi-Netzwerk und fügen Sie das Gerät erneut zur App hinzu.

Warum erkennt das Gerät die Micro-SD-Karte nicht?

Es wird empfohlen, die Karte einzulegen während die Kamera ausgeschaltet ist. Schalten Sie erst anschliessend die Kamera wieder an. Überprüfen Sie, ob die Karte in einem anderen Gerät erkannt wird und ob sie im Format FAT32 formatiert wurde. Die Micro-SD-Karte kann nicht erkannt werden, wenn die Internetverbindung schlecht ist.

Warum erhalte ich keine Benachrichtigungen mit der App?

Bitte vergewissern Sie sich, dass die App auf dem Telefon ausgeführt wurde und die entsprechende Erinnerungsfunktion aktiviert ist. Vergewissern Sie sich auch, dass in den Einstellungen ihres Smartphones die Erlaubnis, Benachrichtigungen zu senden, für diese App aktiviert wurde.

KUNDENSERVICE

Konformitätserklärung

Hiermit erklärt die Stage10 GmbH, dass die in dieser Bedienungsanleitung beschriebene Pet Cam Free'n 360° der Richtlinie 2014/53/EU entspricht. Der vollständige Text der EU-Konformitätserklärung ist unter der folgenden Internetadresse verfügbar:



<https://support.pettec.de/hc/de>



Konformitätserklärung (siehe Kapitel »Konformitätserklärung«): Mit diesem Symbol gekennzeichnete Produkte erfüllen alle anzuwendenden Gemeinschaftsvorschriften des Europäischen Wirtschaftsraums.

HERSTELLERINFORMATION UND SERVICE

Wenn Sie Rückfragen zur Pet Cam Free 360° haben oder falls Probleme bei der Bedienung auftreten, wenden Sie sich zunächst per E-Mail an folgende Stelle: **info@PetTec.de**

PetTec® ist eine Marke der

Stage10 GmbH

Leipziger Platz 9

10117 Berlin

www.PetTec.com

Weitere Informationen zu unseren Produkten, Fehlerbehebung sowie hilfreiche Tipps finden Sie unter:

support.PetTec.de

ENTSORGUNG



Verpackung entsorgen

Entsorgen Sie die Verpackung sortenrein:

- Pappe und Karton zum Altpapier
- Folien in die Wertstoffsammlung



Gerät entsorgen

Anwendbar in der Europäischen Union und anderen europäischen Staaten mit Systemen zur getrennten Sammlung von Wertstoffen.

Altgeräte dürfen nicht in den Hausmüll!

Sollte Ihre Pet Cam Free'n 360° einmal nicht mehr benutzt werden können, so ist jeder Verbraucher gesetzlich verpflichtet, Altgeräte getrennt vom Hausmüll, z. B. bei einer Sammelstelle seiner Gemeinde/seines Stadtteils, abzugeben. Damit wird gewährleistet, dass Altgeräte fachgerecht verwertet und negative Auswirkungen auf die Umwelt vermieden werden. Deswegen sind Elektrogeräte mit dem hier abgebildeten Symbol gekennzeichnet.

PetTec

Pet Cam Free'n 360°

4G/LTE Version

PetTec© ist eine Marke der
Stage10 GmbH

Leipziger Platz 9
10117 Berlin
Germany



WEBSITE & SHOP
www.PetTec.com

INFOS, MANUALS & SUPPORT
support.PetTec.de

Pet Cam Free'n 360°
4G/LTE Version
Art No. 16299



4 250541 927717

